

SC628MHP

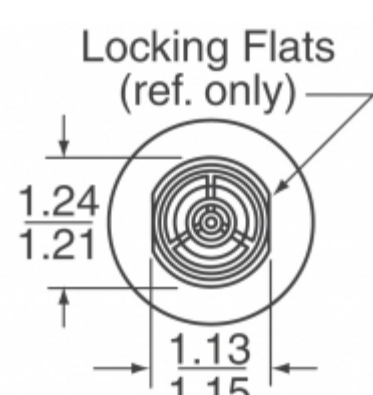

Obrázky jsou pouze orientační.
Podrobné informace o produktu naleznete v části Technické údaje produktu.
Koupit SC628MHP s důvěrou od Component-World.HK,
1 rok záruka



MALLORY SONALERT PRODUCTS, INC.

Part Number: **SC628MHP**

Výrobce **Mallory Sonalert Products**

Popis AUDIO PIEZO IND 6-28V PNL MNT

Datový list: [Industrial Alarms Product Guide](#)

[SC628MHP Drawing](#)

[SC Series Part Numbering](#)

RoHS Status: Obsahuje olovený / RoHS neodpovídající

Ship From: Hong Kong

Shipment Way: DHL/Fedex/TNT/UPS/EMS

[Request For Quotation](#)











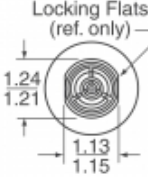



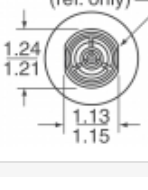



PARAMETR PRODUKTU

Part Number	SC628MHP	Výrobce	Mallory Sonalert Products
Popis	AUDIO PIEZO IND 6-28V PNL MNT	Stav volného vedení / RoHS	Obsahuje olovený / RoHS neodpovídající
Dostupné množství	934 pcs	Datový list	Industrial Alarms Product Guide SC628MHP Drawing SC Series Part Numbering
Kategorie	Audio produkty	Rozsah napětí	6 ~ 28V
Ukončení	Screw Terminal, Quick Connect Tab - 0.250" (6.35mm)	Technika	Piezo
Úroveň akustického tlaku (SPL)	70dB @ 6V, 61cm	Velikost / Rozměry	1.692" Dia (42.98mm)
Série	SC	hodnocení	-
Port Umístění	Top	Obal	Bulk
Provozní teplota	-40°C ~ 85°C	Pracovní režim	Pulse, Fast
Typ montáže	Panel Mount	Úroveň citlivosti na vlhkost (MSL)	1 (Unlimited)
Výrobní standardní doba výroby	5 Weeks	Stav volného vedení / RoHS	Contains lead / RoHS non-compliant
Typ vstupu	DC	Výška - Sedící (Max)	1.946" (49.43mm)
Frekvence	4.5kHz	Trvání	2 ~ 10 PPS
Driver obvod	Indicator, Internally Driven	Detailní popis	Buzzers Indicator, Internally Driven Piezo 4 ~ 16mA 4.5kHz 70dB @ 6V, 61cm Panel Mount Screw Terminal, Quick Connect Tab - 0.250" (6.35mm)
Proud - Supply	4 ~ 16mA	schválení	-

Component-World.com je spolehlivý distributor elektronických součástek. Specializujeme se na všechny elektronické komponenty řady Mallory Sonalert Products. Máme 934 kusy Mallory Sonalert Products SC628MHP na skladě dostupných. Vyžádejte si citát z distributora součástí elektroniky na Component-World.com, náš prodejní tým vás bude kontaktovat do 24 hodin.

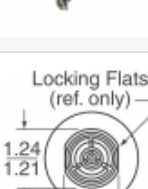
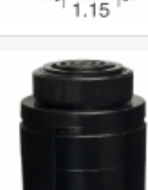
RFQ Email: info@Components-World.com

SOUVISEJÍCÍ PRODUKTY

	Část#: SC628MPG	Výrobci: Mallory Sonalert Products	Dotaz
	Popis: AUDIO PIEZO IND 6-28V PNL MNT		
	Část#: SC628K	Výrobci: Mallory Sonalert Products	Dotaz
	Popis: AUDIO PIEZO IND 6-28V PNL MNT		
	Část#: SC628MA	Výrobci: Mallory Sonalert Products	Dotaz
	Popis: AUDIO PIEZO IND 6-28V PNL MNT		
	Část#: SC628JWR	Výrobci: Mallory Sonalert Products	Dotaz
	Popis: AUDIO PIEZO IND 6-28V PNL MNT		
	Část#: SC628MH	Výrobci: Mallory Sonalert Products	Dotaz
	Popis: AUDIO PIEZO IND 6-28V PNL MNT		
	Část#: SC628L	Výrobci: Mallory Sonalert Products	Dotaz
	Popis: AUDIO PIEZO IND 6-28V PNL MNT		
	Část#: SC628M	Výrobci: Mallory Sonalert Products	Dotaz
	Popis: AUDIO PIEZO IND 6-28V PNL MNT		
	Část#: SC628MAH	Výrobci: Mallory Sonalert Products	Dotaz
	Popis: AUDIO PIEZO IND 6-28V PNL MNT		
	Část#: SC628N	Výrobci: Mallory Sonalert Products	Dotaz
	Popis: AUDIO PIEZO IND 6-28V PNL MNT		
	Část#: SC628MN	Výrobci: Mallory Sonalert Products	Dotaz
	Popis: AUDIO PIEZO IND 6-28V PNL MNT		
	Část#: SC628KR	Výrobci: Mallory Sonalert Products Inc.	Dotaz
	Popis: AUDIO PIEZO IND 6-28V PNL MNT		
	Část#: SC628MP	Výrobci: Mallory Sonalert Products	Dotaz
	Popis: AUDIO PIEZO IND 6-28V PNL MNT		
	Část#: SC628N-1R	Výrobci: Mallory Sonalert Products	Dotaz
	Popis: AUDIO PIEZO IND 6-28V PNL MNT		
	Část#: SC628MD	Výrobci: Mallory Sonalert Products	Dotaz
	Popis: AUDIO PIEZO IND 6-28V PNL MNT		
	Část#: SC628ND	Výrobci: Mallory Sonalert Products	Dotaz
	Popis: AUDIO PIEZO IND 6-28V PNL MNT		
	Část#: SC628MNP	Výrobci: Mallory Sonalert Products	Dotaz
	Popis: AUDIO PIEZO IND 6-28V PNL MNT		
	Část#: SC628MW	Výrobci: Mallory Sonalert Products	Dotaz
	Popis: AUDIO PIEZO IND 6-28V PNL MNT		
	Část#: SC628NDP	Výrobci: Mallory Sonalert Products	Dotaz
	Popis: AUDIO PIEZO IND 10-28V PNL MNT		
	Část#: SC628LR	Výrobci: Mallory Sonalert Products	Dotaz
	Popis: AUDIO PIEZO IND 6-28V PNL MNT		
	Část#: SC628N-BTR	Výrobci: Mallory Sonalert Products	Dotaz
	Popis: AUDIO PIEZO IND 6-28V PNL MNT		

Související klíčová slova pro SC628MHP

Mallory Sonalert Products SC628MHP.	SC628MHP distributor	SC628MHP dodavatel	SC628MHP Cena
SC628MHP Stáhnout datasheet.	SC628MHP Datasheet.	SC628MHP Stock.	koupit SC628MHP.
Mallory Sonalert Products SC628MHP.	Mallory Sonalert Products Inc. SC628MHP.		